

Hochklappbeschlag Aventos HK Tip-On → für grifflose, einteilige Klappen aus Holz oder mit Aluminiumrahmen

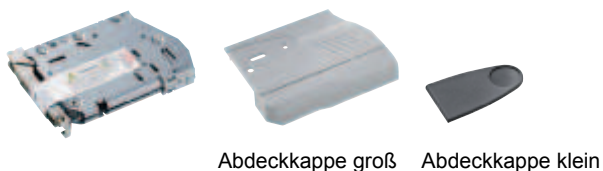

Kraftspeicher-Einheit



- Werkstoff: Kraftspeicher: Stahl, Abdeckkappe: Kunststoff
- Oberfläche/Farbe: Kraftspeicher: verzinkt Abdeckkappe: hellgrau, seidenweiß oder nickelfarben
- Einstellmöglichkeit: 3-dimensional
- für Klappenbreiten bis 1800 mm
- für Klappenhöhe von 205–600 mm

Berechnung für die Dimensionierung des Kraftspeichers

Leistungsfaktor LF = Korpushöhe (mm) x Frontgewicht (kg)

Beispiel:

Korpushöhe = 450 mm

Gewicht der Front = 6 kg

Leistungsfaktor LF = 450 x 6 = 2700

Auswahl des Kraftspeichers = Artikel-Nr.: 372.85.543 (hellgrau), 372.85.743 (seidenweiß) oder 372.85.643 (nickelfarben)

Hinweis

Bei Überlappungsbereichen wird der größere Kraftspeicher empfohlen.

Aus ergonomischer Sicht empfehlen wir eine maximale Klappenhöhe von 600 mm. Höhere Klappen können realisiert werden, Voraussetzung ist ein passender Leistungsfaktor. Maximales Frontgewicht 18 kg bei zwei Kraftspeichern.

Bei breiten Korpusen wird ein an der Mittelwand befestigter Kraftspeicher empfohlen. Grund dafür ist das Durchbiegen der Front in geöffneter Stellung.

Lieferumfang

1 Garnitur Kraftspeicher 20K2300T – 20K2900T (2 Stück, symmetrisch, inkl. 6 Spanplattenschrauben Ø 4 x 35 mm)

1 Garnitur Abdeckkappen 20K8000 hellgrau, seidenweiß oder nickelfarben (je eine große rechts/links und 2 kleine)

1 Montageanleitung

Leistungsfaktor	Öffnungswinkel	Modell
480–1500	107°	20K2300T
750–2500	107°	20K2500T
1500–4900	107°	20K2700T
3200–9000	100°	20K2900T

Modell	hellgrau	seidenweiß	nickelfarben
20K2300T	372.85.541	372.85.741	372.85.641
20K2500T	372.85.542	372.85.742	372.85.642
20K2700T	372.85.543	372.85.743	372.85.643
20K2900T	372.85.544	372.85.744	372.85.644

Abpackung: 1 Garnitur

Frontbefestigung

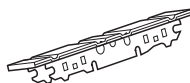

- Werkstoff: Stahl
- Oberfläche: vernickelt
- Montage: zum Schrauben

verwendbar für	Modell	Artikel-Nr.
Holz- und breite Aluminiumrahmen	20S4200	372.84.790
schmale Aluminiumrahmen	20S4200A	372.84.791

Abpackung: 1 Satz

Hinweis

Für ein sicheres Einrasten der Front bei Modell 20S4200 bitte Senkkopfschrauben verwenden.

Öffnungswinkelbegrenzer



Öffnungswinkel 100°



Öffnungswinkel 75°

- Werkstoff: Kunststoff
- Farbe: grau

Öffnungswinkel	Modell	Artikel-Nr.
100°	20K7041	372.85.591
75°	20K7011	372.85.590

Abpackung: 1 oder 100 Stück

Bohrlehre für Korpusbearbeitung

► MB 5.244

Druckschnäpper mit magnetischer Zuhaltung Tip-On → zum Einstecken in Korpusstirnkante



Standardversion

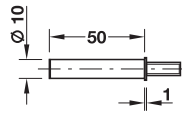

Langversion

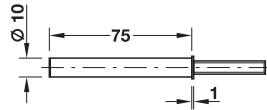

Montage

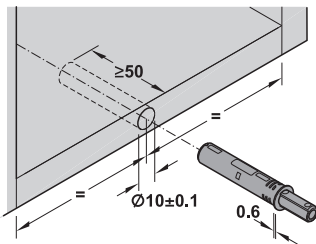

Standardversion

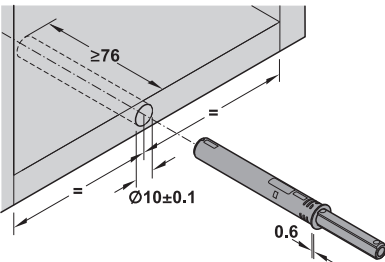

Langversion

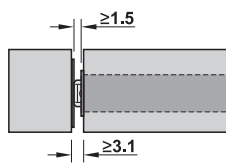

Frontspalt

Lieferumfang

- 1 Druckschnäpper
- 1 Gegenplatte zum Schrauben
- 1 Gegenplatte zum Kleben

	für Klappenhöhe mm	Modell	Artikel-Nr.
Standardversion			
mit 18 mm Ausstoßweg	≤500	955.1004	356.04.500
Langversion			
mit 38 mm Ausstoßweg	≥500	955A1004	356.04.501

Abpackung: 1 oder 50 Stück

Hinweis

Die Gegenplatte zum Kleben ist für diese Anwendung nicht geeignet.

Adapterplatten

→ zur Befestigung des Tip-On-Druckschnäppers auf der Korpusinnenseite

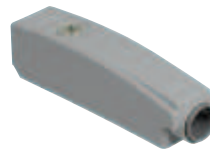

Adapterplatte



Kreuzadapterplatte

- Einsatzbereich: zur Aufnahme der mechanischen Öffnungsunterstützung Tip-On in der Standard- und Langversion
- Ausführung: mit Tiefenverstellung $-1,5/+4,5$ mm an Korpusinnenseite
- Montage:

Montage

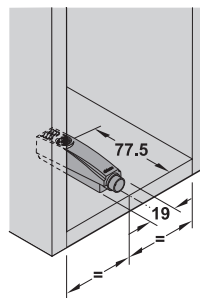

Adapterplatte

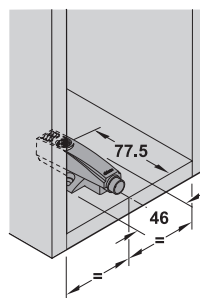
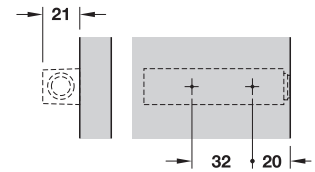

Kreuzadapterplatte

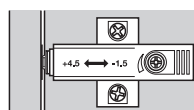
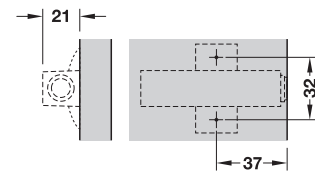

Auslösehub: >1,5 mm

Werkstoff	Oberfläche/ Farbe	Modell	Artikel-Nr.
Adapterplatte			
Zinkdruckguss	vernickelt	955.5201	356.04.610
Kunststoff	platingrau	955.1201	356.04.510
Kreuzadapterplatte			
Kunststoff	platingrau	955.1501	356.04.520

Abpackung: 1 oder 50 Stück

weitere Information zu Tip-On

► MB 5.102

Planung Aventos HK Tip-On Position Steckzapfen

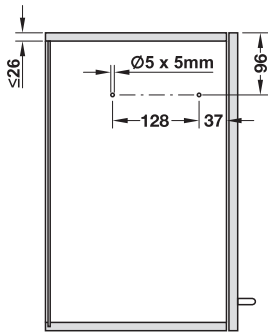

Platzbedarf

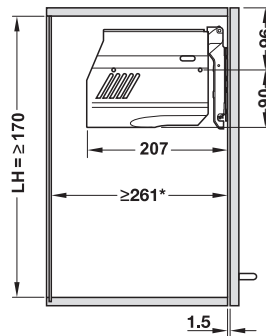

Platzbedarf im Korpus

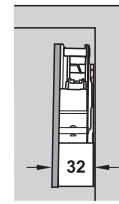

* mit sichtbarem Schrankaufhänger

Frontbearbeitung

Aluminiumrahmen Holzklappen

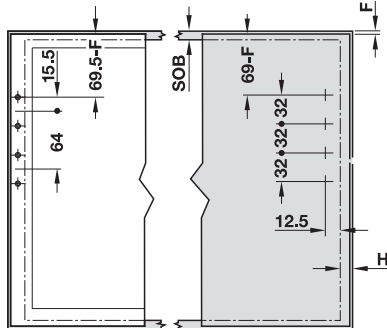

SOB (Stärke Oberboden), max. 26 mm
F (Fuge)
H (Seitlicher Frontaufschlag)

Planung für Aluminiumrahmen

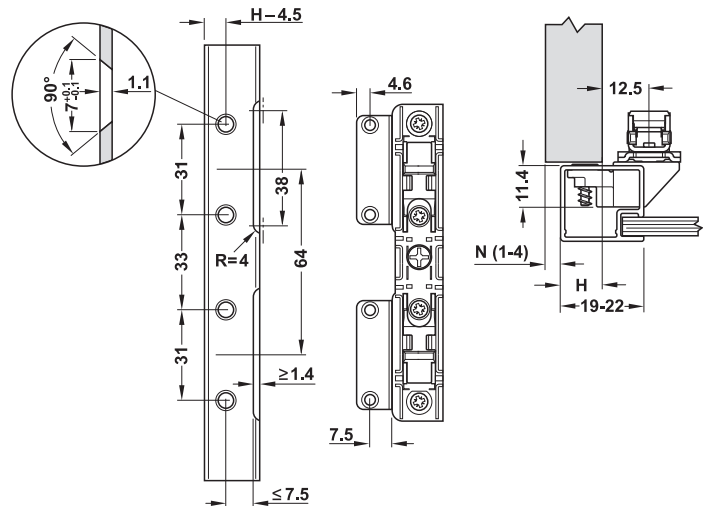

Platzbedarf Kranzleiste

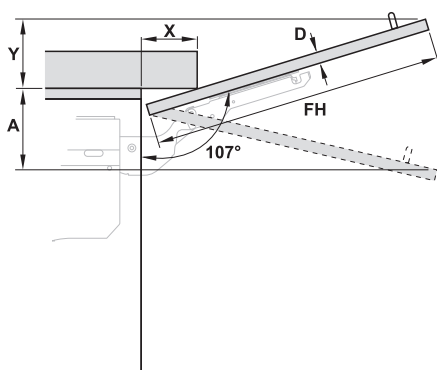

Mindestfuge

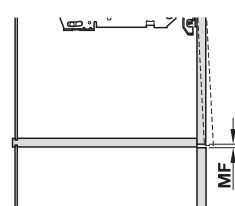

MF Mindestfuge beim Öffnen (2 mm)

D (mm)	16	19	22	26	28
X (mm)	70	59	49	35	26
Öffnungswinkelbegrenzer	Platzbedarf (mm)				
ohne	$Y = FH \times 0,29 - 15 + D$				
100°	$Y = FH \times 0,17 - 15 + D$				
75°	$A = FH \times 0,26 + 15 - D$				

Positionierung Gegenplatte zum Schrauben

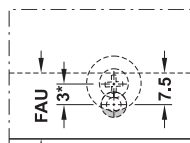

Einbohren

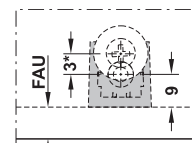

Adapterplatte

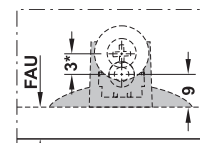

Kreuzadapterplatte

FAU = Frontaufschlag unten

* Eine um 3 mm zum Druckschnäpper versetzte Positionierung wird empfohlen.